

伊勢崎市佐波郡総合体育大会 記録一覧

男子学校対抗				女子学校対抗			
順位	学 校 名			順位	学 校 名		
1	伊勢崎市立宮郷中学校	県		1	伊勢崎市立境西中学校	県	
2	伊勢崎市立境南中学校	県		2	伊勢崎市立第一中学校	県	
3	伊勢崎市立あずま中学校	県		3	伊勢崎市立あずま中学校	県	
3	四ツ葉学園中等教育学校			3	伊勢崎市立宮郷中学校		

男子シングルス				女子シングルス			
順位	学校名	選 手 氏 名	学年	順位	学校名	選 手 氏 名	学年
1	宮郷	市村 香多	2	1	境西	長谷川美穂	3
2	宮郷	多賀谷 光	3	2	宮郷	中田 優希	3
3	宮郷	川井 良哉	3	3	玉村南	樋口 新	3
3	宮郷	高橋 則貴	3	3	宮郷	永山 伶奈	3
5	宮郷	三澤 史昂	3	5	あずま	松原 美来	3
5	第三	大久保翔太	2	5	境西	矢田明日香	3
7	あずま	豊岡 大晴	3	5	境南	藤村 花菜	3
7	宮郷	飯島 諒太	3	5	第一	門倉 瑞	3
9	宮郷	遠藤 樹	3				

※以上、男子9名、女子8名が県大会出場

男子ダブルス				女子ダブルス			
順位	学校名	選 手 氏 名	学年	順位	学校名	選 手 氏 名	学年
1	宮郷	飯島 諒太	3	1	境西	長谷川美穂	3
		三澤 史昂	3			秋山 沙耶	3
2	宮郷	川井 良哉	3	2	第一	込堂 智秋	3
		高橋 則貴	3			門倉 瑞	3
3	第三	山田 由信	3	3	あずま	秋山陽奈子	3
		大久保翔太	2			松原 美来	3
3	宮郷	石坂 翔	3	3	あずま	秋山 礼奈	3
		市村 香多	2			門井 小春	3
5	あずま	豊岡 大晴	3	5	境西	田島 早恵	3
		高木 樹	3			横山 菜摘	3
5	あずま	小林 彦蔵	3	5	境西	矢田明日香	3
		中村 優太	3			鈴木 美羽	3

※以上、男女6組ずつが県大会出場

男子学校対抗予選リーグ

A	宮郷	四ツ葉	玉村	殖蓮	一	境北		勝敗	順位
1	宮郷	③-0	③-1	③-0	③-0	③-0		5-0	1
2	四ツ葉	0-3	③-0	③-2	③-1	③-1		4-1	2
3	玉村	1-3	0-3	③-1	③-1	③-0		3-2	3
4	殖蓮	0-3	2-3	1-3	③-1	③-1		2-3	4
5	一	0-3	1-3	1-3	1-3	③-2		1-4	5
6	境北	0-3	1-3	0-3	1-3	2-3		0-5	6

B	境南	あずま	三	二	赤堀	玉村南	四	勝敗	順位
1	境南	③-2	③-1	③-0	③-0	③-0	③-0	6-0	1
2	あずま	2-3	③-1	③-0	③-1	③-1	③-0	5-1	2
3	三	1-3	1-3	③-0	③-2	③-0	③-1	4-2	3
4	二	0-3	0-3	0-3	③-2	③-2	③-0	3-3	4
5	赤堀	0-3	1-3	2-3	2-3	1-3	③-2	1-5	6
6	玉村南	0-3	1-3	0-3	2-3	③-1	③-0	2-4	5
7	四	0-3	0-3	1-3	0-3	2-3	0-3	0-6	7

男子学校対抗決勝リーグ

決勝	宮郷	四ツ葉	玉村	境南	あずま	三	勝敗	順位
A1	宮郷	③-0	③-1	③-2	③-2	③-1	5-0	1
A2	四ツ葉	0-3	③-0	1-3	0-3	③-1	2-3	4
A3	玉村	1-3	0-3	0-3	③-2	1-3	1-4	6
B1	境南	2-3	③-1	③-0	③-2	③-1	4-1	2
B2	あずま	2-3	③-0	2-3	2-3	③-1	2-3	3
B3	三	1-3	1-3	③-1	1-3	1-3	1-4	5

女子学校対抗予選リーグ

A	宮郷	あずま	三	殖蓮	境北	玉村	二	勝敗	順位
1	宮郷	2-3	③-2	③-1	③-1	③-0	③-1	5-1	2
2	あずま	③-2	③-1	③-1	③-1	③-0	③-1	6-0	1
3	三	2-3	1-3	③-2	③-0	③-1	③-0	4-2	3
4	殖蓮	1-3	1-3	2-3	③-0	2-3	③-2	2-4	5
5	境北	1-3	1-3	0-3	0-3	2-3	③-1	1-5	6
6	玉村	0-3	0-3	1-3	③-2	③-2	③-0	3-3	4
7	二	1-3	1-3	0-3	2-3	1-3	0-3	0-6	7

B	境西	一	玉村南	境南	赤堀	四ツ葉	四	勝敗	順位
1	境西	③-0	③-0	③-0	③-0	③-0	③-0	6-0	1
2	一	0-3	③-0	③-0	③-0	③-0	③-0	5-1	2
3	玉村南	0-3	0-3	③-0	③-2	③-0	③-0	4-2	3
4	境南	0-3	0-3	0-3	1-3	③-1	③-0	2-4	5
5	赤堀	0-3	0-3	2-3	③-1	③-0	③-0	3-3	4
6	四ツ葉	0-3	0-3	0-3	1-3	0-3	③-0	1-5	6
7	四	0-3	0-3	0-3	0-3	0-3	0-3	0-6	7

女子学校対抗決勝リーグ

決勝	あずま	宮郷	三	境西	一	玉村南	勝敗	順位
A1	あずま	③-2	③-1	1-3	0-3	1-3	2-3	3
A2	宮郷	2-3	③-2	1-3	1-3	③-1	2-3	4
A3	三	1-3	2-3	1-3	0-3	③-2	1-4	5
B1	境西	③-1	③-1	③-1	③-0	③-0	5-0	1
B2	一	③-0	③-1	③-0	0-3	③-0	4-1	2
B3	玉村南	③-1	1-3	2-3	0-3	0-3	1-4	6

《男子シングルス》

Part. 1

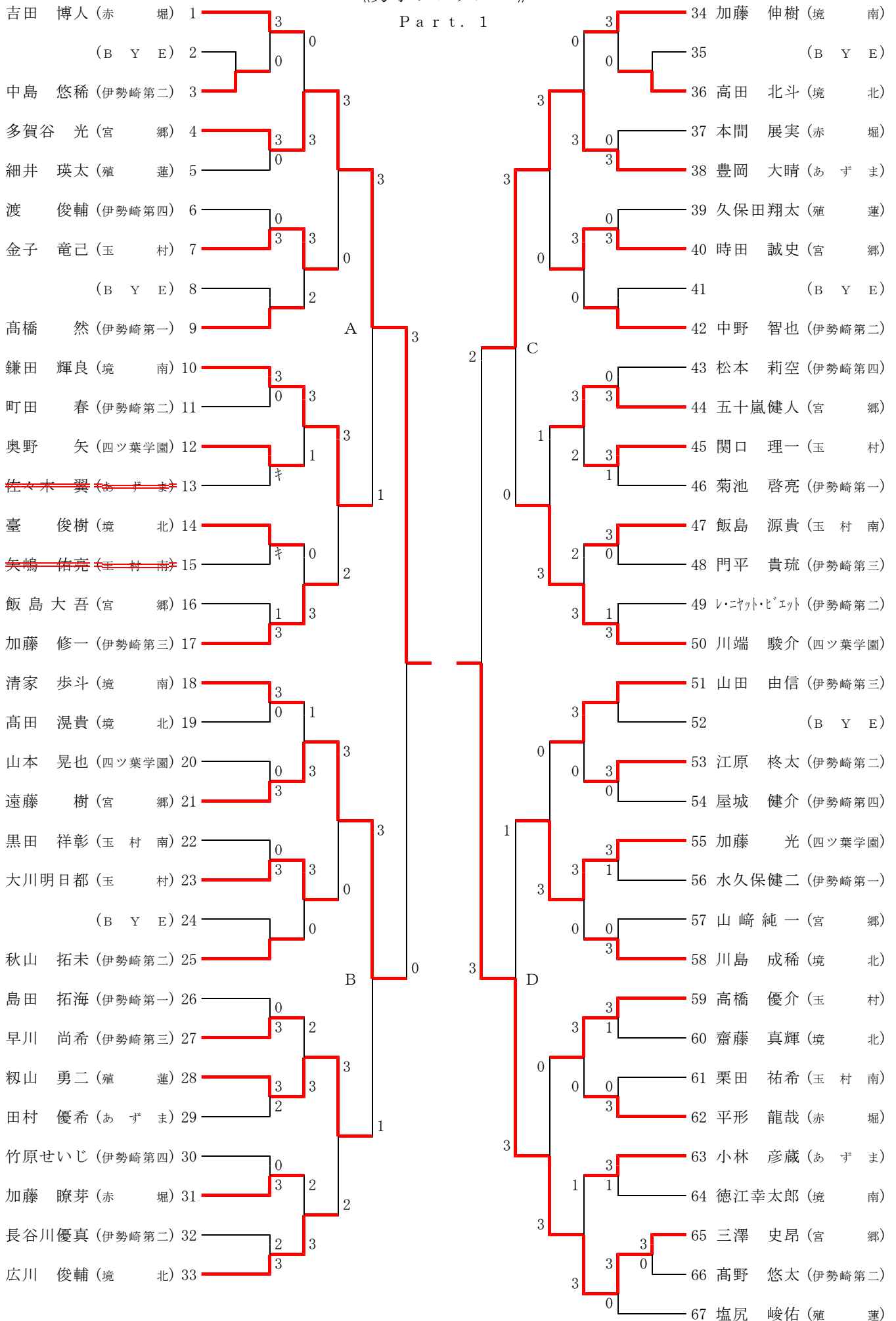

《男子シングルス》

Part. 2

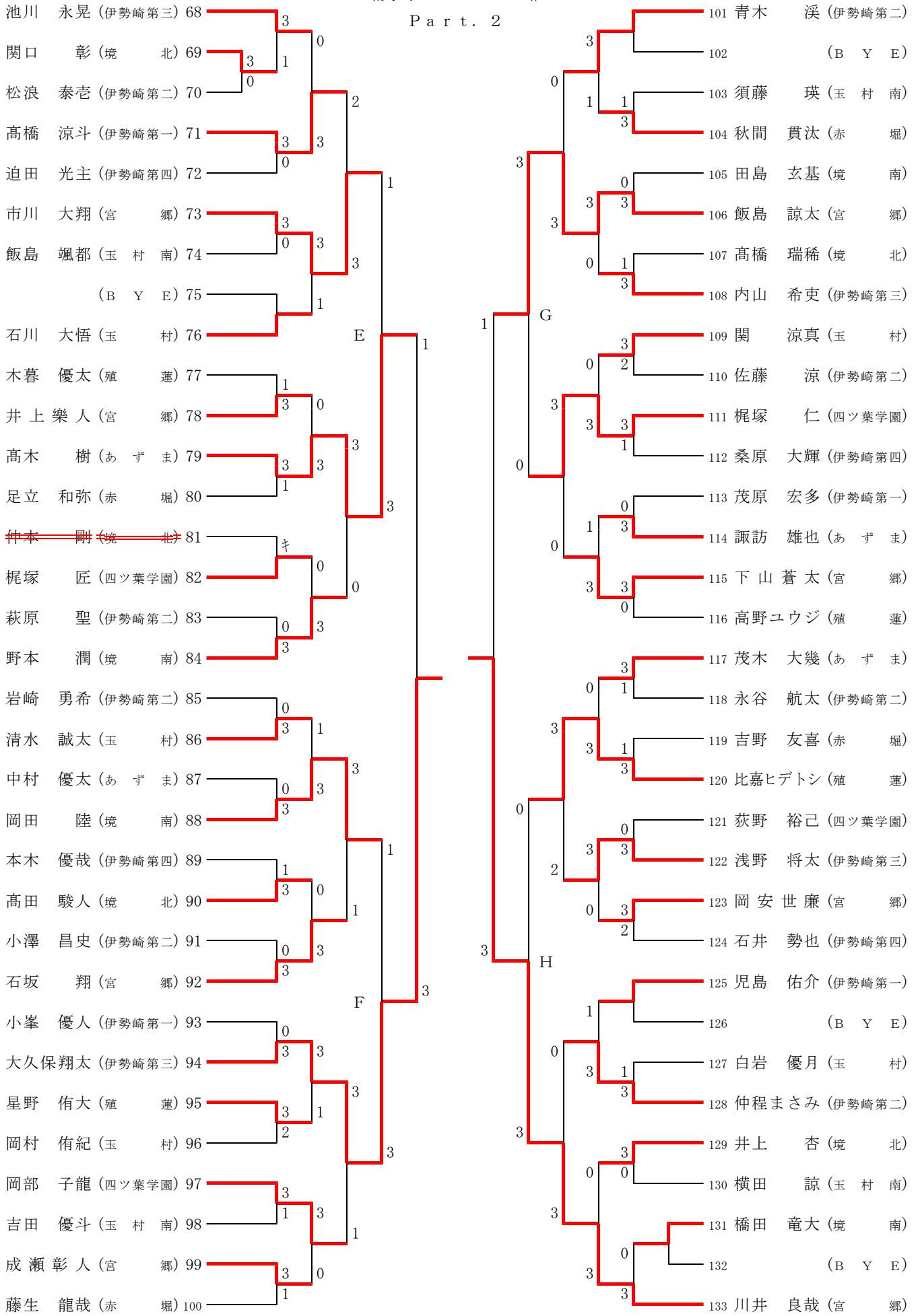

《女子シングルス》

Part. 1

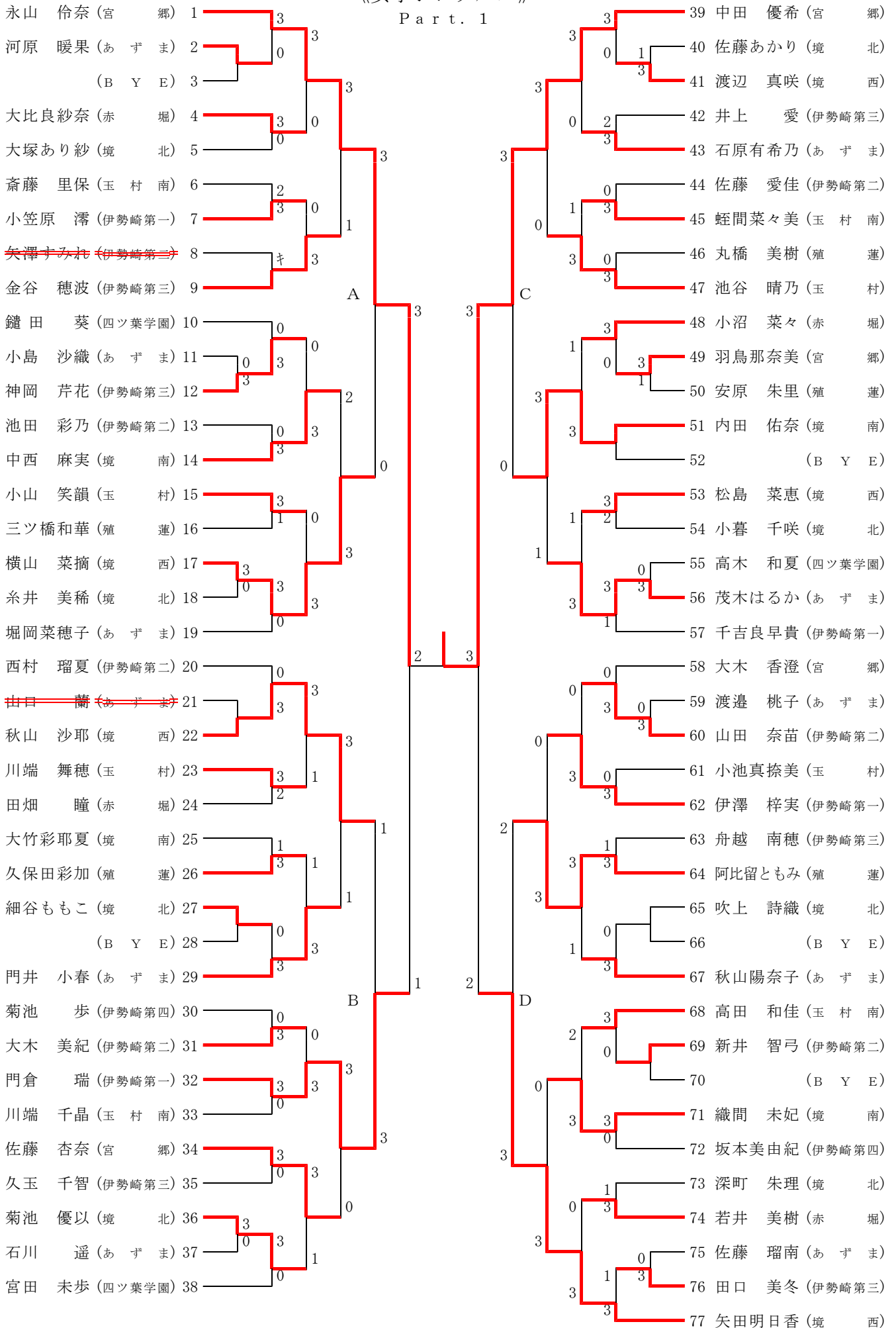

《女子シングルス》

Part. 2

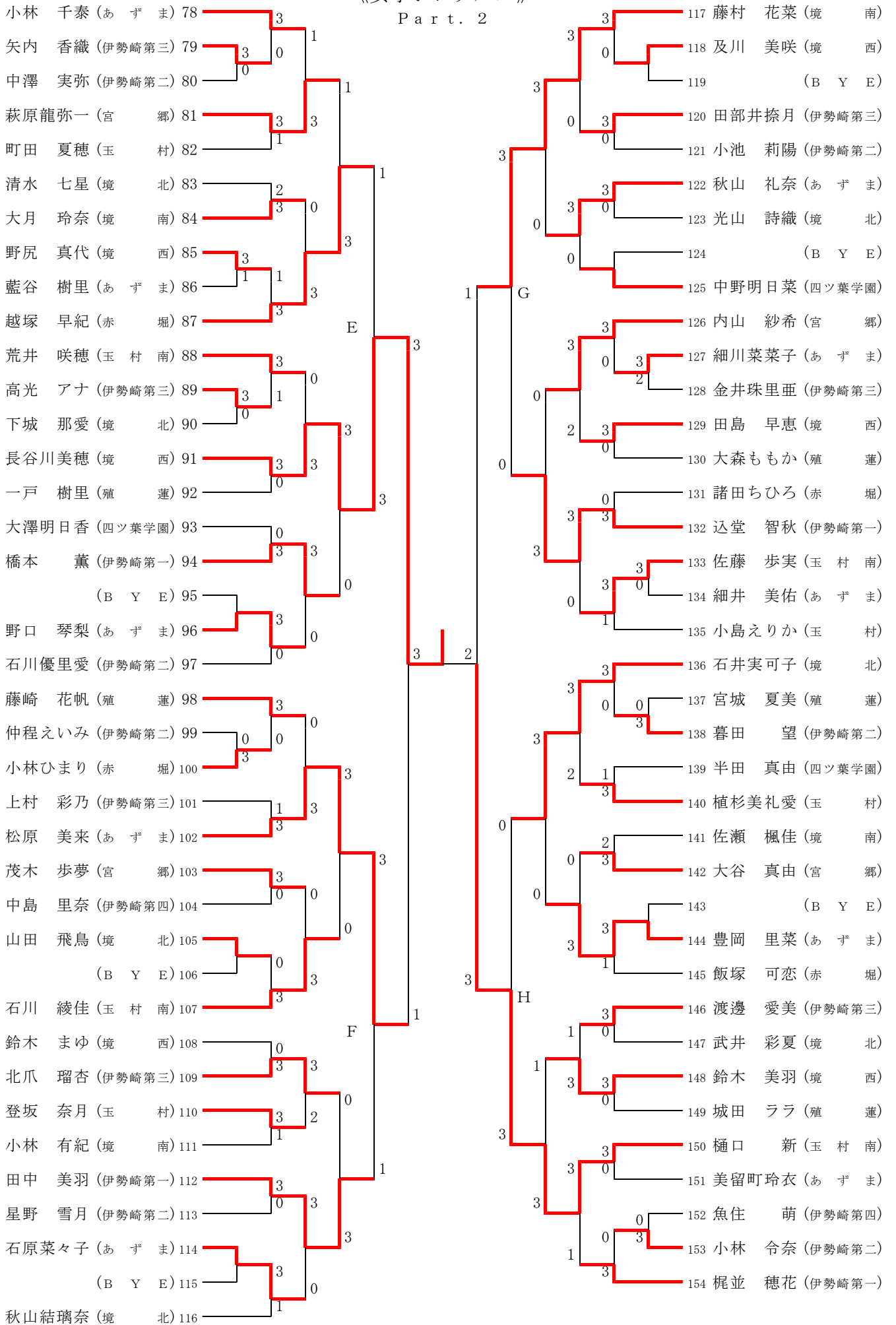

《男子ダブルス》

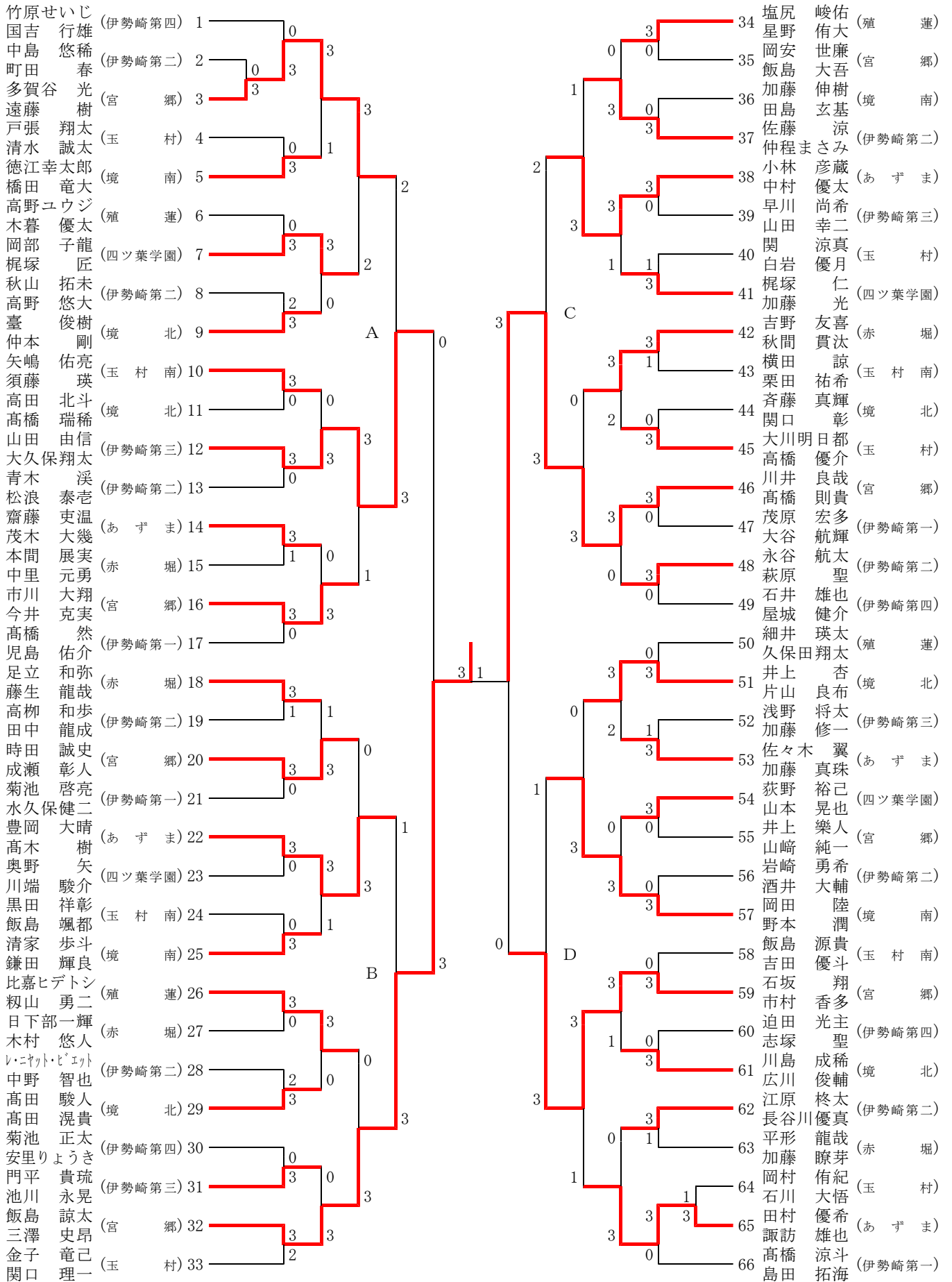

《女子ダブルス》

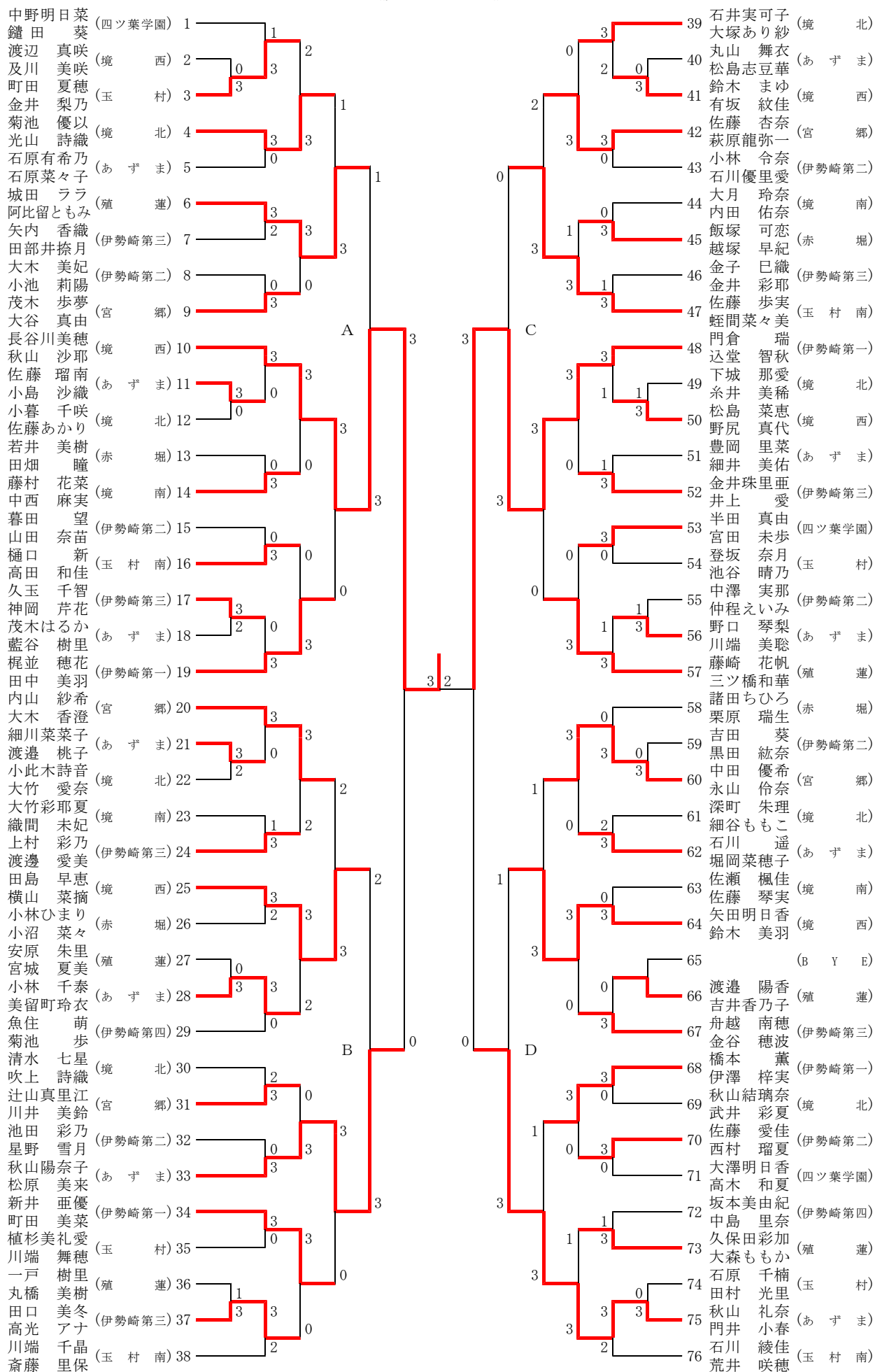

《男子シングルス》

《男子ダブルス》

上位トーナメント

代表決定戦

代表決定戦

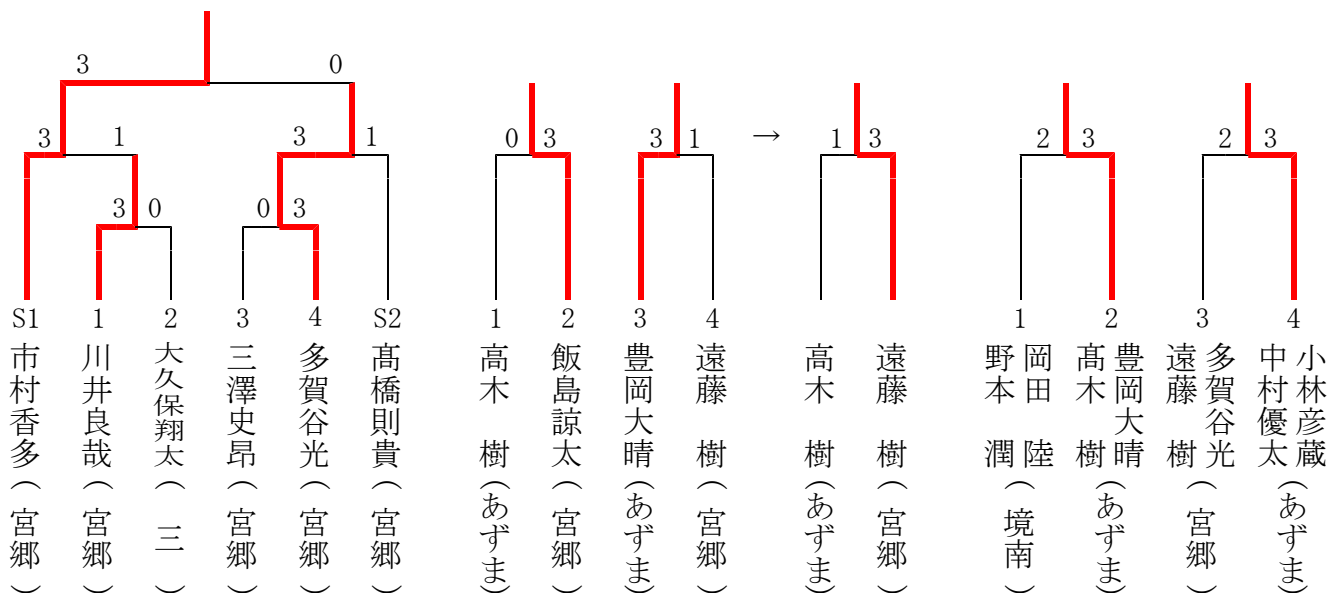

《女子シングルス》

《女子ダブルス》

上位トーナメント

代表決定戦

