

# 伊勢崎市佐波郡総合体育大会 記録一覧

男子学校対抗				女子学校対抗			
順位	学 校 名			順位	学 校 名		
1	伊勢崎市立宮郷中学校	県		1	伊勢崎市立境西中学校	県	
2	四ツ葉学園中等教育学校	県		2	伊勢崎市立宮郷中学校	県	
3	伊勢崎市立第一中学校	県		3	伊勢崎市立あずま中学校	県	
3	伊勢崎市立赤堀中学校			3	伊勢崎市立境南中学校		

男子シングルス				女子シングルス			
順位	学校名	選 手 氏 名	学年	順位	学校名	選 手 氏 名	学年
1	第三	中野 剛志	2	1	境西	三浦 菜桜	3
2	宮郷	栗原 愛翔	3	2	境西	三浦 萌恵	3
3	四ツ葉	小暮 一馬	3	3	あずま	豊岡 惟日	2
3	宮郷	細井 翼	3	3	あずま	高澤 音々	3
5	宮郷	飯島 誠二	3	5	境西	道島 璃紗	3
5	宮郷	田村 凜	3	5	境西	矢田 瑞季	3
5	第四	高橋 洋人	3	7	宮郷	片野 里桜	3
8	宮郷	松島 巧太	1	7	境西	長谷川仁美	3
8	殖蓮	石坂 悠平	3	7	境西	村井香奈江	3
8	第一	島田 拓弥	3	7	境西	尾高 円香	3
8	宮郷	林 佑哉	3				

男子ダブルス				女子ダブルス			
順位	学校名	選 手 氏 名	学年	順位	学校名	選 手 氏 名	学年
1	宮郷	飯島 誠二	3	1	境西	三浦 菜桜	3
		細井 翼	3			三浦 萌恵	3
2	第四	高橋 洋人	3	2	あずま	高澤 音々	3
		小此木涼雅	3			豊岡 惟日	2
3	境南	高木 涼吾	3	3	境西	尾高 円香	3
		井上 大貴	3			矢田 瑞季	3
3	宮郷	栗原 愛翔	3	3	宮郷	片野 里桜	3
		田村 凜	3			栗岡 沙衣	2
5	四ツ葉	小暮 一馬	3	5	境南	柿沼 莉帆	2
		刑部 一斗	3			徳江 望実	2
5	第一	佐藤 陸斗	3	5	玉村南	加部 遥	3
		島田 拓弥	3			木村 彩香	3

※以上、男女6組ずつが県大会出場

## 男子学校対抗予選リーグ

A	宮郷	殖蓮	四	三	境南	玉村		勝敗	順位
1	宮郷	3-1	3-1	3-1	3-0	3-0		5-0	<b>1</b>
2	殖蓮	1-3	3-2	2-3	3-1	3-0	5/4	3-2	<b>2</b>
3	四	1-3	2-3	2-3	1-3	3-0		1-4	<b>5</b>
4	三	1-3	3-2	3-2	1-3	3-0	4/5	3-2	<b>4</b>
5	境南	0-3	1-3	3-1	3-1	3-0	4/4	3-2	<b>3</b>
6	玉村	0-3	0-3	0-3	0-3	0-3		0-5	<b>6</b>

B	一	四ツ葉	赤堀	二	あずま	玉村南	境北	勝敗	順位
1	一	1-3	3-1	3-0	3-0	3-0	3-1	5-1	<b>2</b>
2	四ツ葉	3-1	3-0	3-2	3-1	3-0	3-0	6-0	<b>1</b>
3	赤堀	1-3	0-3	3-0	3-2	3-2	3-0	4-2	<b>3</b>
4	二	0-3	2-3	0-3	2-3	0-3	3-0	1-5	<b>6</b>
5	あずま	0-3	1-3	2-3	3-2	1-3	3-0	2-4	<b>5</b>
6	玉村南	0-3	0-3	2-3	3-0	3-1	3-0	3-3	<b>4</b>
7	境北	1-3	0-3	0-3	0-3	0-3	0-3	0-6	<b>7</b>

## 男子学校対抗決勝リーグ

決勝	宮郷	殖蓮	境南	四ツ葉	一	赤堀	勝敗	順位
A1	宮郷	3-1	3-0	3-1	3-1	3-0	5-0	<b>1</b>
A2	殖蓮	1-3	3-1	2-3	1-3	0-3	1-4	<b>5</b>
A3	境南	0-3	1-3	3-2	1-3	2-3	1-4	<b>6</b>
B1	四ツ葉	1-3	3-2	2-3	3-1	3-0	3-2	<b>2</b>
B2	一	1-3	3-1	3-1	1-3	3-1	3-2	<b>3</b>
B3	赤堀	0-3	3-0	3-2	0-3	1-3	2-3	<b>4</b>

3 - 0

## 女子学校対抗予選リーグ

A	境西	宮郷	玉村南	四ツ葉	三	殖蓮	玉村	勝敗	順位
1 境西		3-1	3-0	3-0	3-0	3-0	3-0	6-0	1
2 宮郷	1-3		3-1	3-0	3-0	3-0	3-0	5-1	2
3 玉村南	0-3	1-3		3-0	3-1	3-2	3-1	4-2	3
4 四ツ葉	0-3	0-3	0-3		0-3	2-3	3-0	1-5	5
5 三	0-3	0-3	1-3	3-0		3-0	3-2	3-3	4
6 殖蓮	0-3	0-3	2-3	3-2	0-3		1-3	1-5	6
7 玉村	0-3	0-3	1-3	0-3	2-3	3-1		1-5	7

B	一	あずま	赤堀	境南	四	境北	二	勝敗	順位
1 一		1-3	3-1	2-3	3-0	3-2	3-0	4-2	3
2 あずま	3-1		3-0	3-0	3-0	3-0	3-0	6-0	1
3 赤堀	1-3	0-3		0-3	3-1	3-0	3-0	3-3	4
4 境南	3-2	0-3	3-0		3-1	3-0	3-0	5-1	2
5 四	0-3	0-3	1-3	1-3		3-0	3-1	2-4	5
6 境北	2-3	0-3	0-3	0-3	0-3		3-2	1-5	6
7 二	0-3	0-3	0-3	0-3	1-3	2-3		0-6	7

## 女子学校対抗決勝リーグ

決勝	境西	宮郷	玉村南	あずま	境南	一	勝敗	順位
A1 境西		3-1	3-0	3-0	3-2	3-0	5-0	1
A2 宮郷	1-3		3-1	3-2	3-2	3-2	4-1	2
A3 玉村南	0-3	1-3		2-3	2-3	3-2	1-4	5
B1 あずま	0-3	2-3	3-1		3-0	3-1	3-2	3
B2 境南	2-3	2-3	3-2	0-3		3-2	2-3	4
B3 一	0-3	2-3	2-3	1-3	2-3		0-5	6

《男子シングルス》

Part. 1

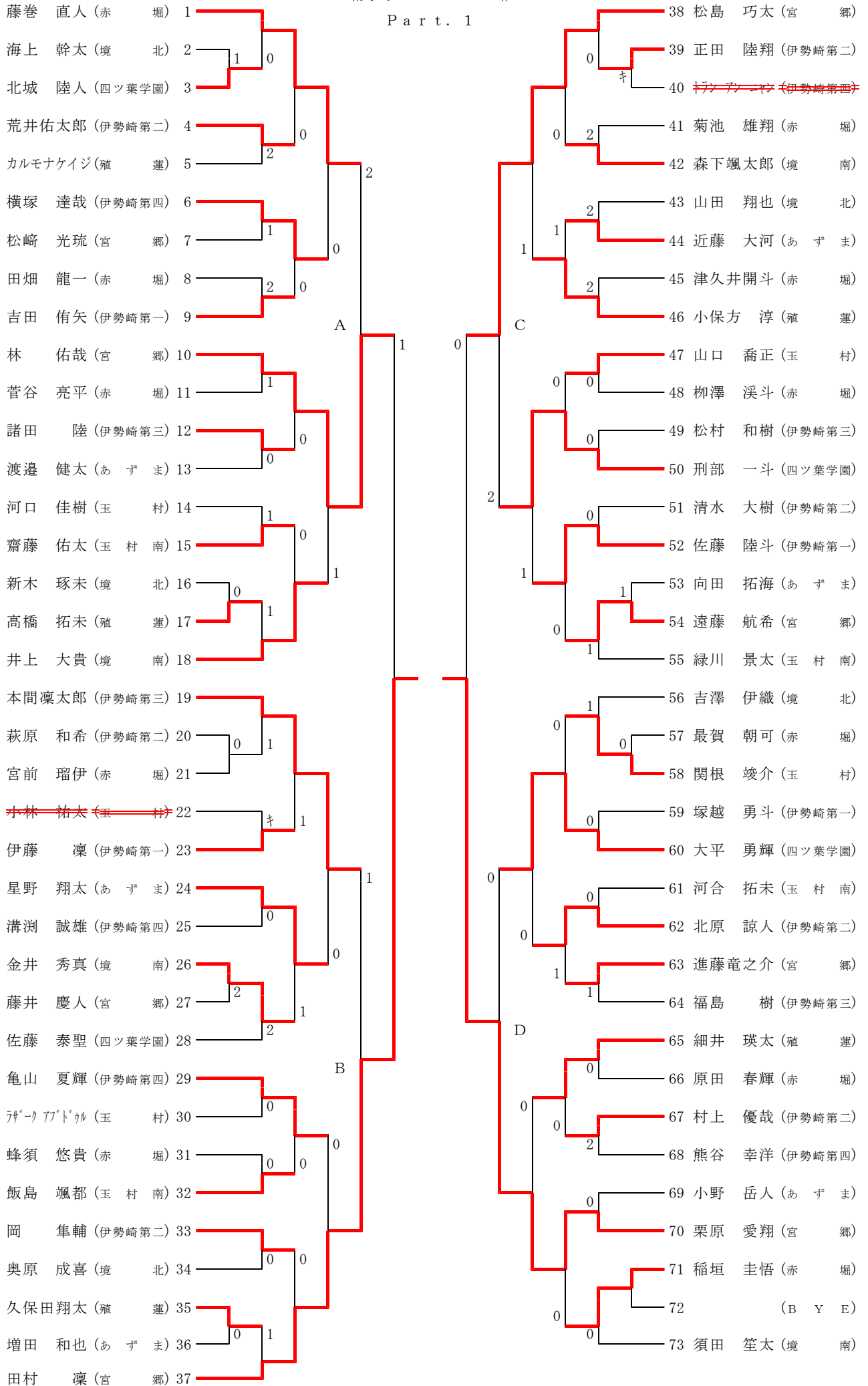

《男子シングルス》

Part. 2

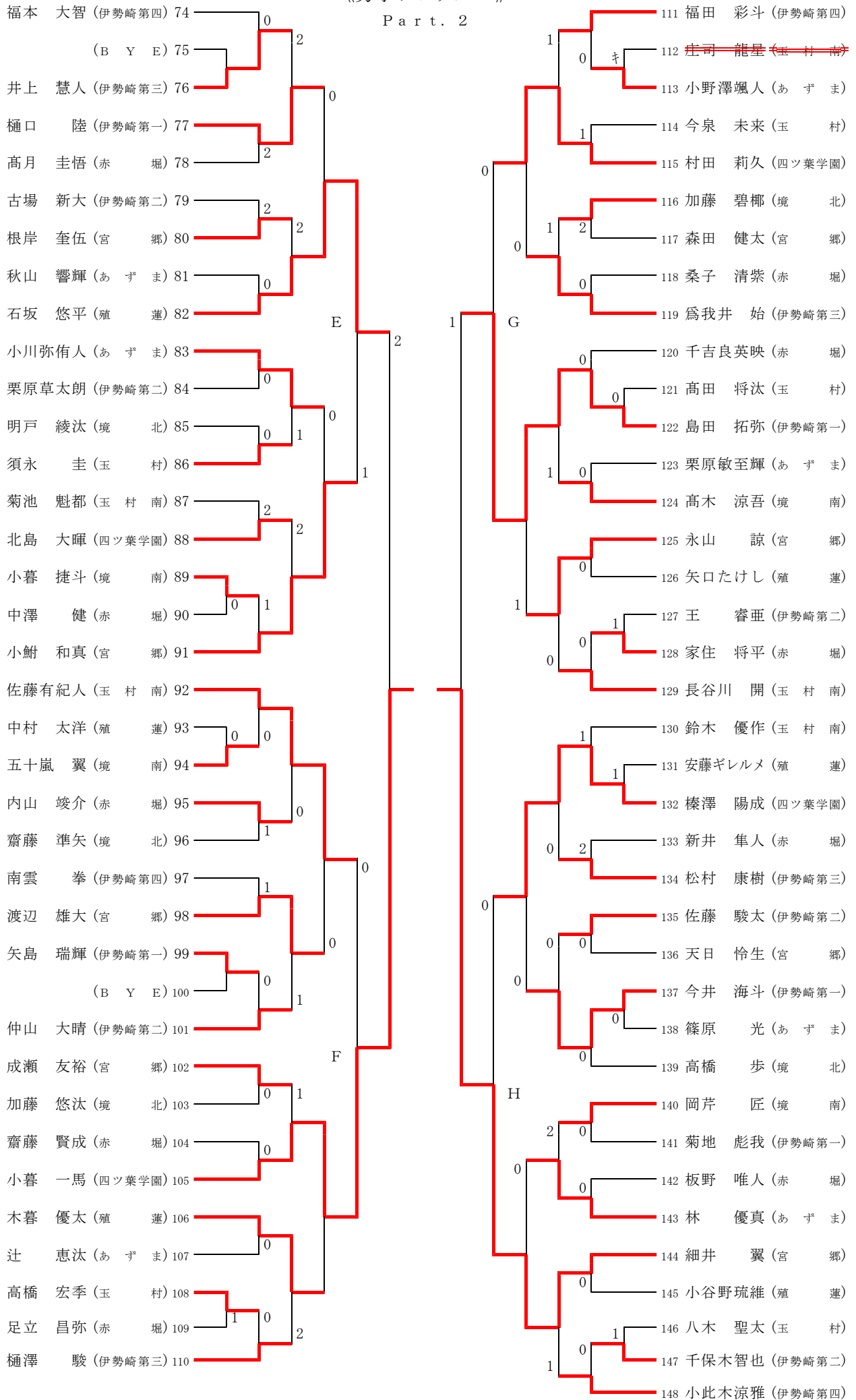

《女子シングルス》

Part. 1

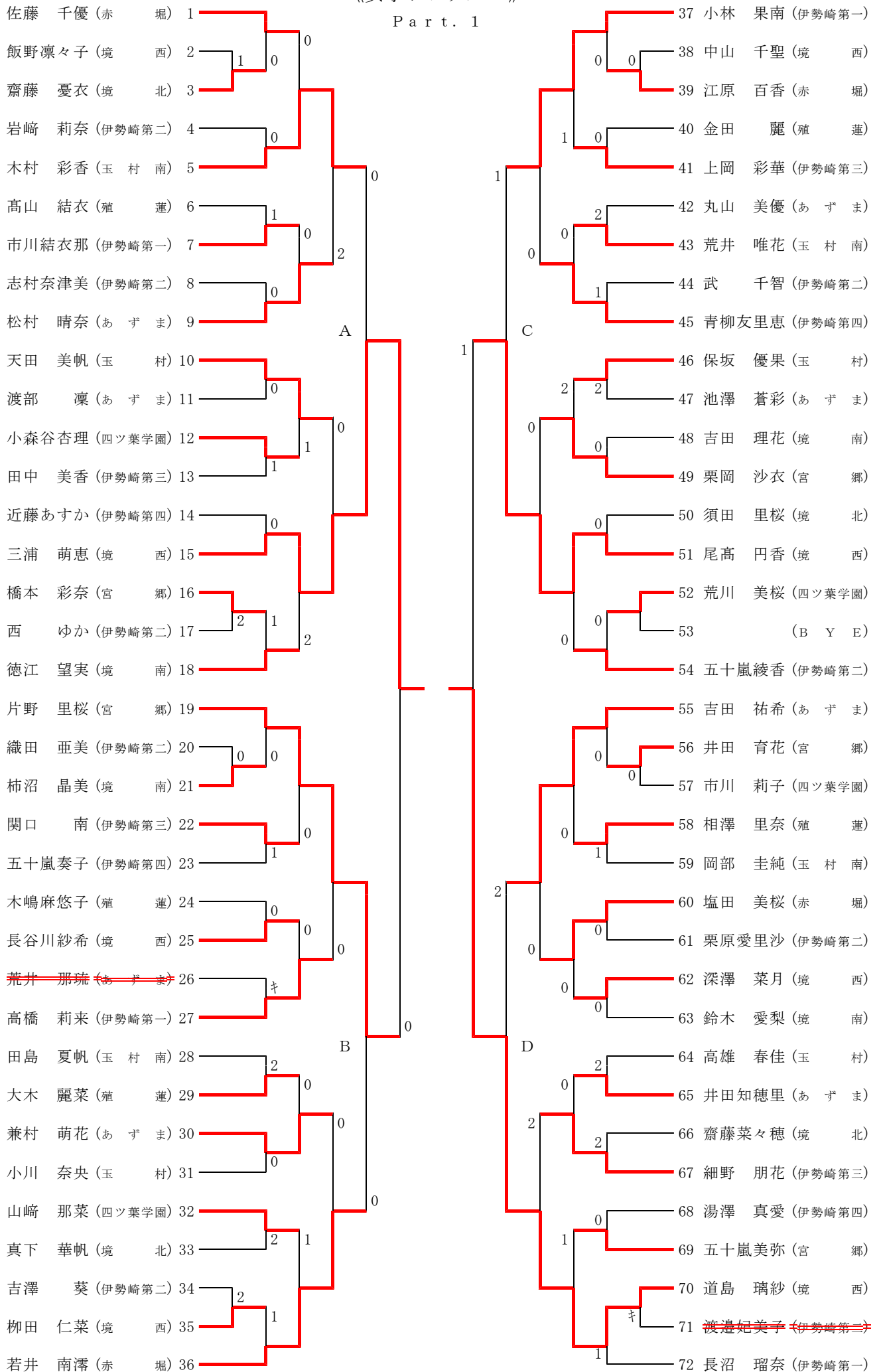

《女子シングルス》

Part. 2

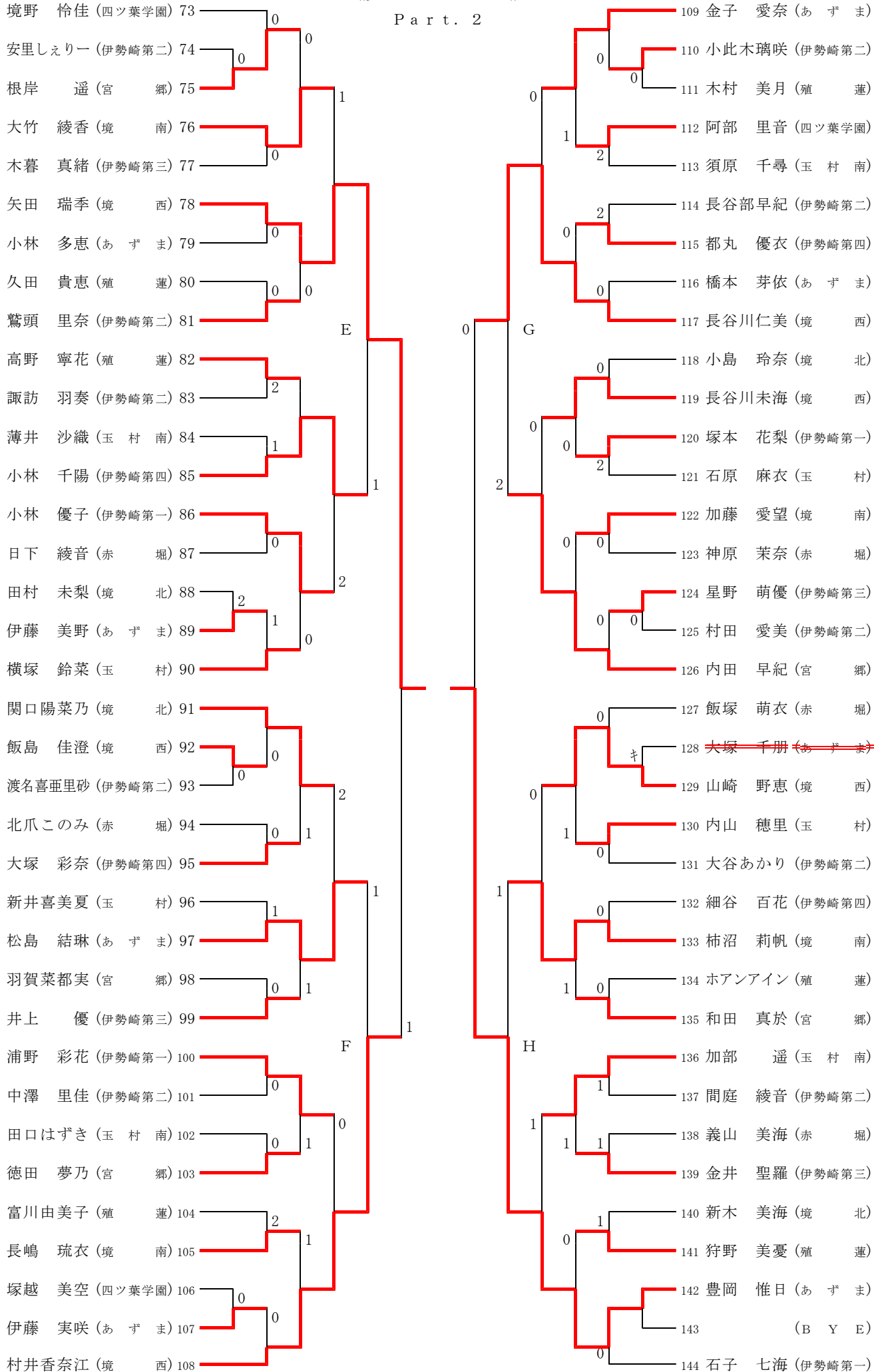



# 《男子シングルス》

上位トーナメント

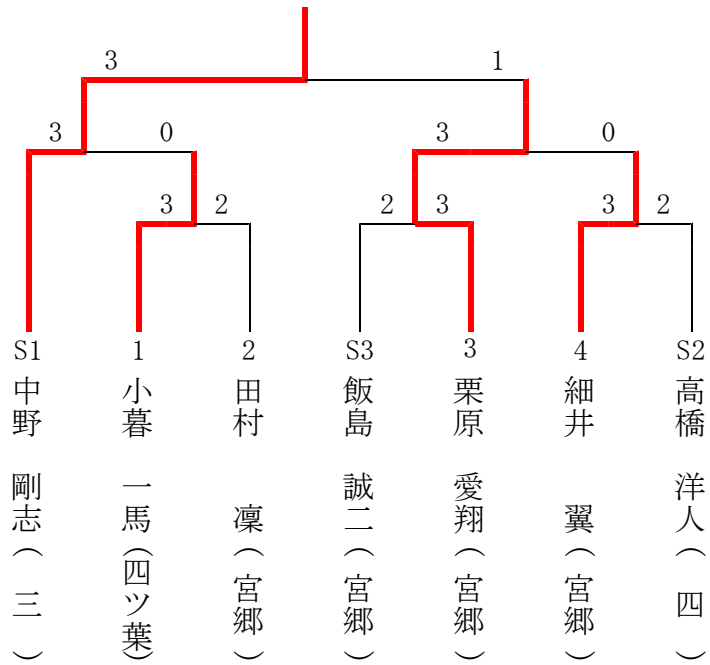

# 《女子シングルス》

上位トーナメント

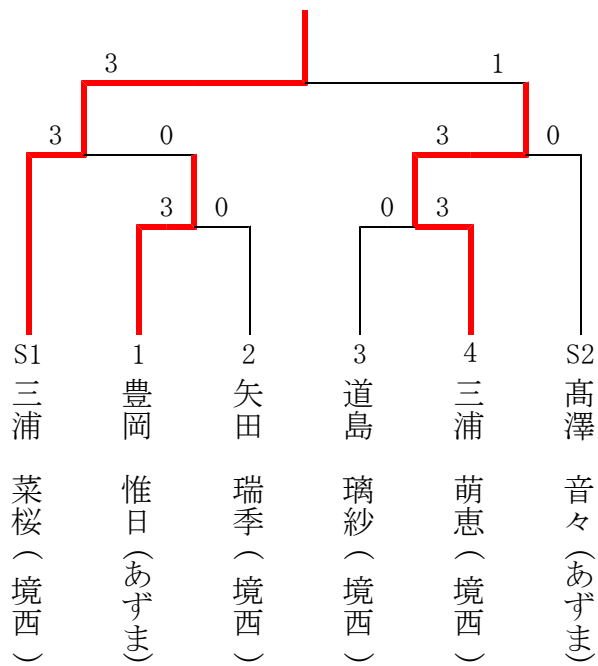

《男子ダブルス》

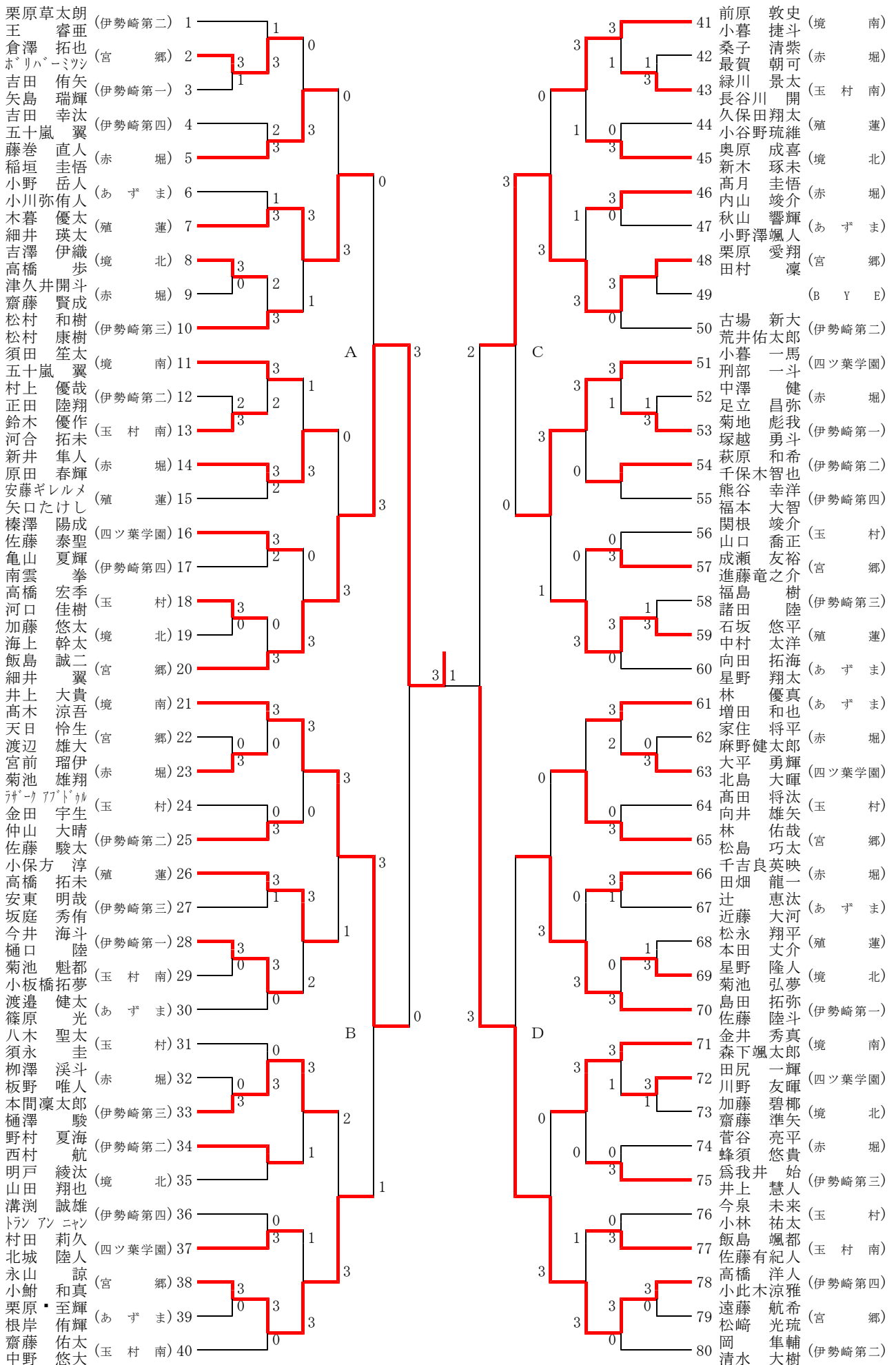

《女子ダブルス》

