

団体 男子
 < 予選リーグ >
 < 第1試合場 >

Aブロック

第二中	宮郷中	第四中
-----	-----	-----

	第二中	宮郷中	第四中	勝者数	総本数	順位
第二中	-	$\frac{2}{1}$ □	$\frac{0}{0}$ △	1	2	3
宮郷中	$\frac{2}{1}$ □	-	$\frac{2}{1}$ △	2	4	2
第四中	$\frac{8}{5}$ ○	$\frac{4}{3}$ ○	-	8	12	1

< 試合順 >

- ① 第二中 × 宮郷中
- ③ 宮郷中 × 第四中
- ⑤ 第二中 × 第四中

Bブロック

殖蓮中	第一中	四ツ葉
-----	-----	-----

	殖蓮中	第一中	四ツ葉	勝者数	勝者数	総本数	順位
殖蓮中	-	$\frac{2}{1}$ △	$\frac{2}{2}$ △	0	3	4	3
第一中	$\frac{4}{2}$ ○	-	$\frac{4}{3}$ ○	2	5	8	1
四ツ葉	$\frac{4}{3}$ ○	$\frac{2}{1}$ △	-	1	4	6	2

- ② 殖蓮中 × 第一中
- ④ 第一中 × 四ツ葉
- ⑥ 殖蓮中 × 四ツ葉

< 第3試合場 >

Cブロック

玉村中	赤堀中	境南中
-----	-----	-----

	玉村中	赤堀中	境南中	勝者数	総本数	順位
玉村中	-	$\frac{0}{0}$ △	$\frac{0}{0}$ △	0	0	3
赤堀中	$\frac{8}{5}$ ○	-	$\frac{4}{2}$ ○	7	12	1
境南中	$\frac{6}{4}$ ○	$\frac{2}{1}$ △	-	5	8	2

< 試合順 >

- ① 玉村中 × 赤堀中
- ③ 赤堀中 × 境南中
- ⑤ 玉村中 × 境南中

Dブロック

あずま中	第三中	玉村南中
------	-----	------

	あずま中	第三中	玉村南中	勝者数	勝者数	総本数	順位
あずま中	-	$\frac{6}{3}$ ○	$\frac{1}{1}$ △	1	4	7	2
第三中	$\frac{3}{1}$ △	-	$\frac{2}{1}$ △	0	2	5	3
玉村南中	$\frac{3}{2}$ ○	$\frac{6}{3}$ ○	-	2	5	9	1

- ② あずま中 × 第三中
- ④ 第三中 × 玉村南中
- ⑥ あずま中 × 玉村南中

《決勝トーナメント》

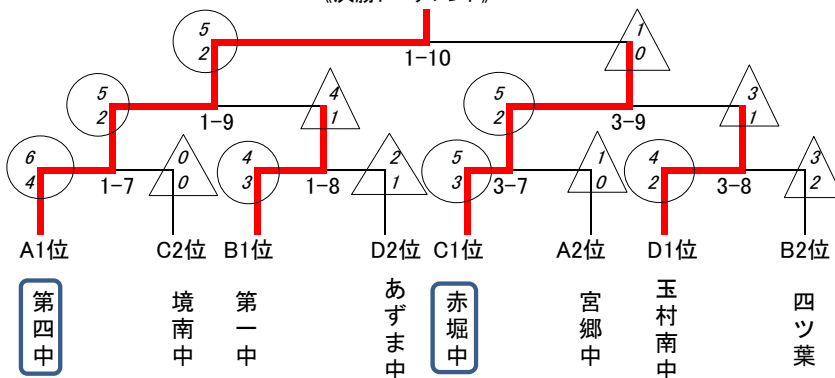

《3位決定戦》

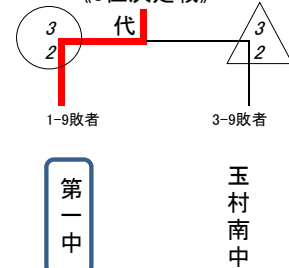

平成29年度伊勢崎市佐波郡春季剣道大会

於：玉村町社会体育館

団体 女子
 < 予選リーグ >
 < 第2試合場 >
 Aブロック

	宮郷中	第四中	四ツ葉	境南中	第三中	勝数	勝者数	総本数	順位
宮郷中		$\frac{2}{1}$ □	$\frac{5}{3}$ ○	$\frac{0}{0}$ △	$\frac{2}{2}$ ○	2.5	6	9	2
第四中	$\frac{2}{1}$ □		$\frac{2}{1}$ ○	$\frac{1}{0}$ △	$\frac{2}{2}$ ○	2.5	4	7	3
四ツ葉	$\frac{1}{1}$ △	$\frac{0}{0}$ △		$\frac{1}{0}$ △	$\frac{1}{1}$ △	0	2	3	5
境南中	$\frac{2}{1}$ ○	$\frac{2}{1}$ ○	$\frac{4}{2}$ ○		$\frac{1}{1}$ □	3.5	5	9	1
第三中	$\frac{0}{0}$ △	$\frac{2}{1}$ △	$\frac{3}{2}$ ○	$\frac{1}{1}$ □		1.5	4	6	4

< 試合順 >

- | | |
|-------------|-------------|
| ① 宮郷中 × 第四中 | ② 四ツ葉 × 境南中 |
| ③ 第三中 × 宮郷中 | ④ 第四中 × 四ツ葉 |
| ⑤ 境南中 × 第三中 | ⑥ 宮郷中 × 四ツ葉 |
| ⑦ 第四中 × 境南中 | ⑧ 四ツ葉 × 第三中 |
| ⑨ 境南中 × 宮郷中 | ⑩ 第三中 × 第四中 |

< 第4試合場 >
 Bブロック

	あずま中	第二中	赤堀中	第一中	殖蓮中	勝数	勝者数	総本数	順位
あずま中		$\frac{3}{2}$ ○	$\frac{0}{0}$ △	$\frac{4}{2}$ ○	$\frac{6}{3}$ ○	3	7	13	2
第二中	$\frac{1}{1}$ △		$\frac{0}{0}$ △	$\frac{0}{0}$ △	$\frac{1}{1}$ ○	1	2	2	4
赤堀中	$\frac{5}{4}$ ○	$\frac{3}{2}$ ○		$\frac{5}{3}$ ○	$\frac{7}{4}$ ○	4	13	20	1
第一中	$\frac{2}{1}$ △	$\frac{5}{3}$ ○	$\frac{0}{0}$ △		$\frac{5}{3}$ ○	2	7	12	3
殖蓮中	$\frac{2}{1}$ △	$\frac{0}{0}$ △	$\frac{0}{0}$ △	$\frac{0}{0}$ △		0	1	2	5

< 試合順 >

- | | |
|--------------|--------------|
| ① あずま中 × 第二中 | ② 赤堀中 × 第一中 |
| ③ 殖蓮中 × あずま中 | ④ 第二中 × 赤堀中 |
| ⑤ 第一中 × 殖蓮中 | ⑥ あずま中 × 赤堀中 |
| ⑦ 第二中 × 第一中 | ⑧ 赤堀中 × 殖蓮中 |
| ⑨ 第一中 × あずま中 | ⑩ 殖蓮中 × 第二中 |

《 決勝トーナメント 》

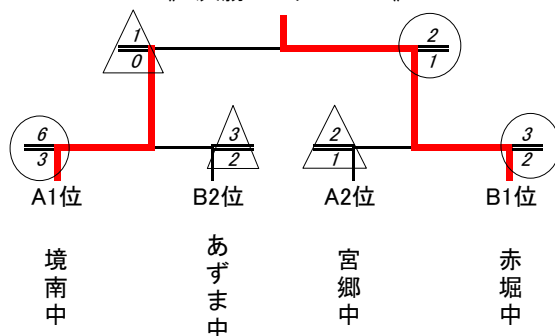

剣道男子個人

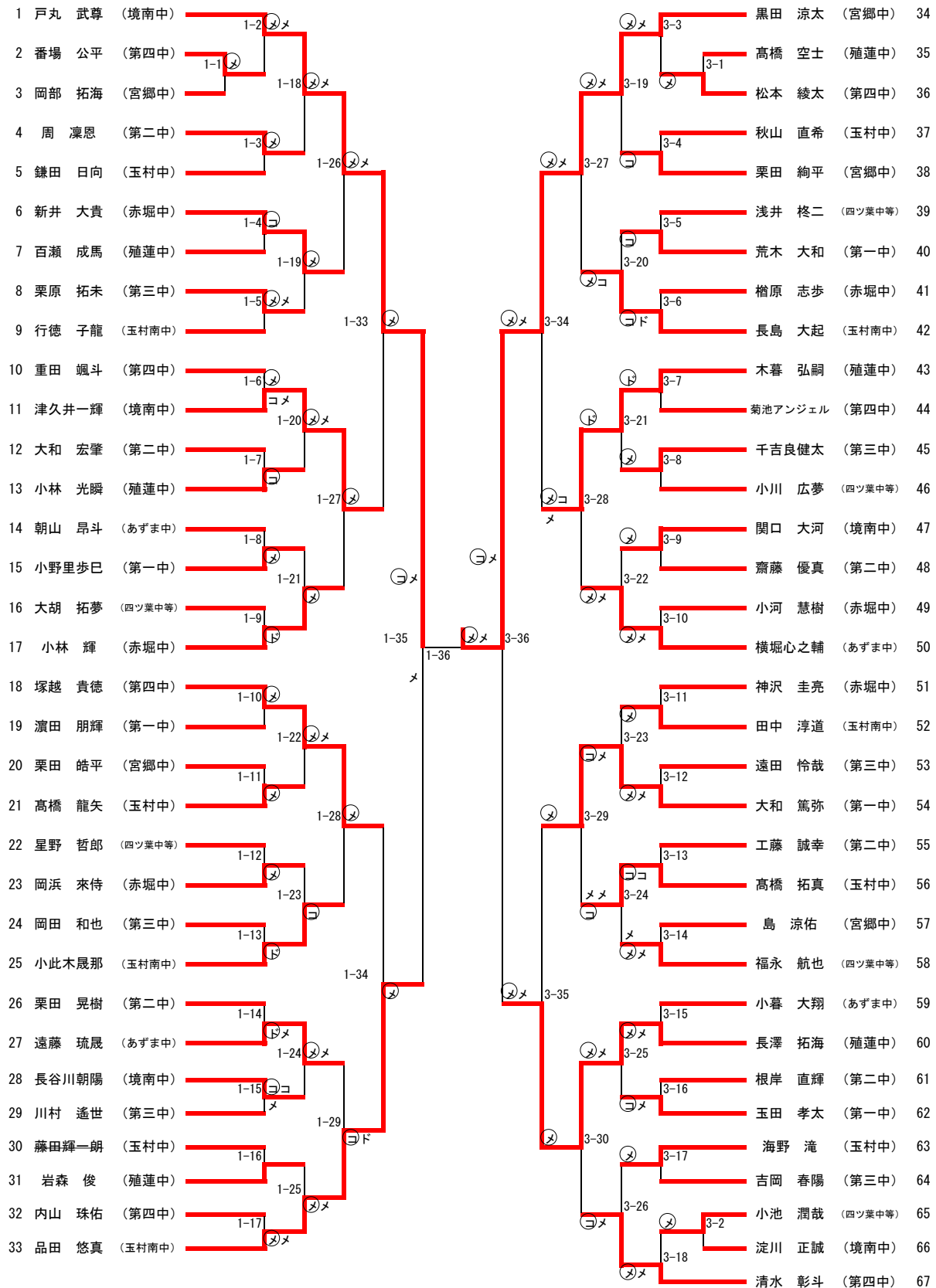

県大会出場決定戦

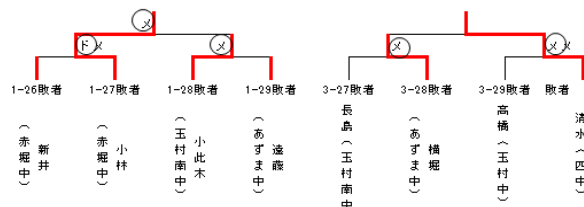

剣道女子個人

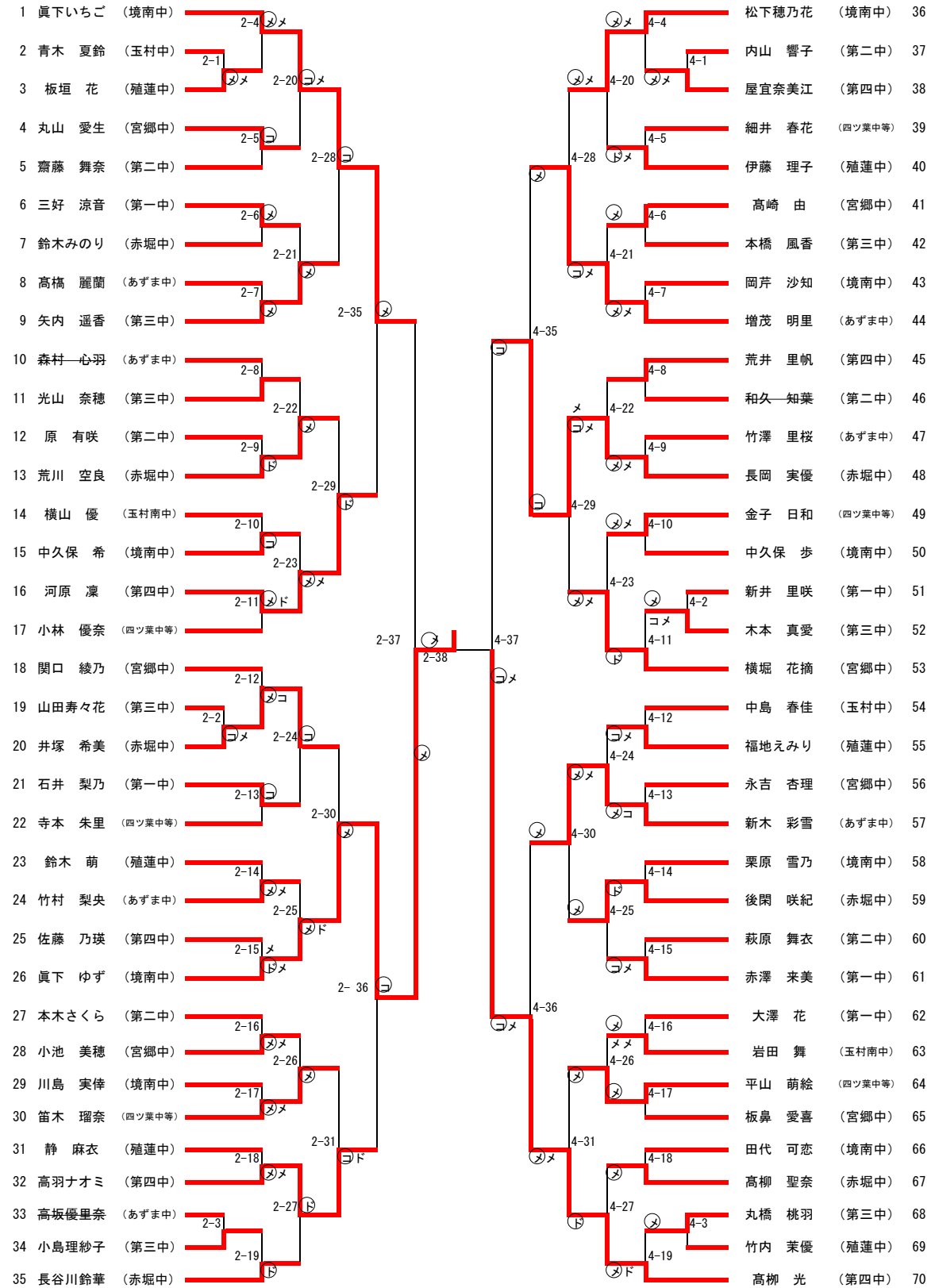

県大会出場決定戦



平成29年度 伊勢崎佐波郡中学校春季剣道大会

H29.4.22 (土)
玉村町社会体育館

Bチーム大会 男子

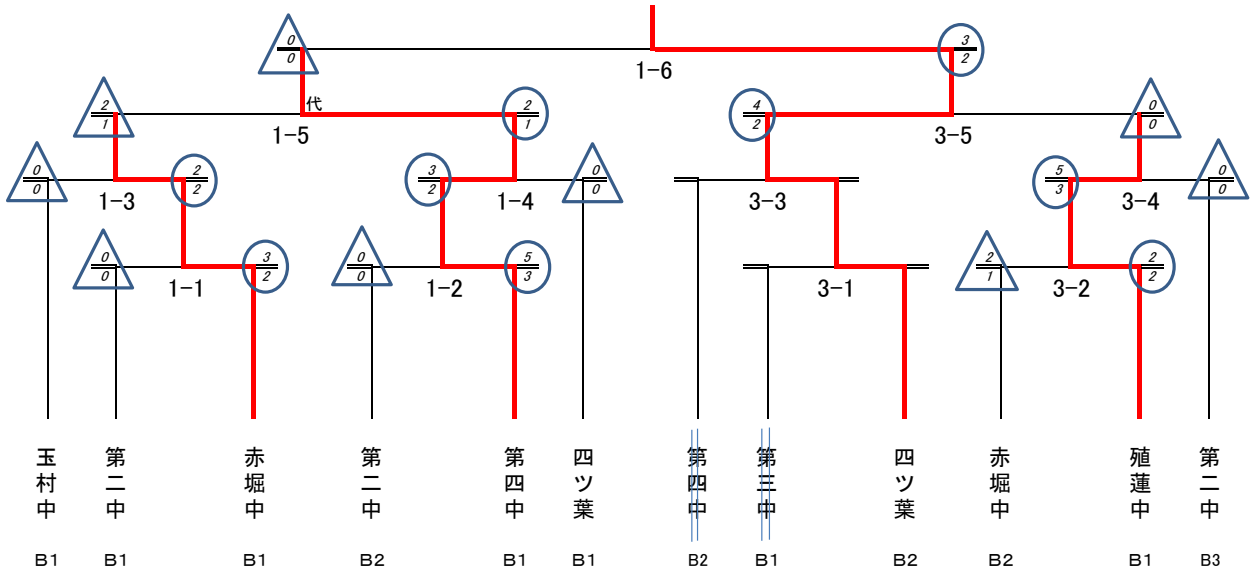

平成29年度 伊勢崎佐波郡中学校春季剣道大会

H29.4.22 (土)
玉村町社会体育館

Bチーム大会 女子

